

SOPHIA[®]

Colecția BASIC



Galerii | Șine | Console | Butoni

Ediția 6 - Decembrie 2024, prețuri retail

www.sophiahomedecoration.com

1. Colecția ITALIA

FA	Șine - Siena 1, Siena 2, Siena 3, (FA-PR)	6
FA	Șine - Milano (FA-PR)	7
FA	Șine - Siracusa, Salerno, Verona (FA-PR)	8
FA	Șine - Bergamo, Veneția (FA-PR)	9
FA	Șine - Genova (FA-PR)	10
FA	Sistem roman - Tivoli (FA-PR), New Tivoli (FA-PR), Rimini (FA-PR), Zen (FA-PR)	12
FA	Sistem panelat - Napoli (FA-PR)	14
FA	Accesorii Storuri/Șine (FA-PR)	14
FA	Mască șine - Bari (FA-PR)	13
FA	Sistem flexibil - Florența (FA-PR)	8
FS 20	Sistem flexibil - Parma (FS-SL)	8
FA	Șină tip galerie - Catania (FA-PR)	11
FA	Șină cu acționare electrică Somfy (FA-PR)	28

2. Colecția SINGAPORE

FS 30	Șina SLIM cu acționare electrică (FS)	18
-------	---	----

3. Colecția SEATTLE

FS 30	Șina SLIM cu acționare electrică (FS)	22
-------	---	----

4. Colecția LUXEMBURG 2

FA	Țevi, console, accesorii, capete	30
----	--	----

5. Colecția OSLO

FS	Bare telescopice	44
----	------------------------	----

6. Colecția BAVARIA

FS	Șine PVC (FS-SND)	48
----	-------------------------	----

LEGENDĂ

FS Furnizor Sophia

FA Furnizor agreat



***ATENȚIE!** Comandați online din ERP

Colecția ITALIA

SIENA 1 (PD) **FA**

Pridere de tavan, L max=6 m, 14 piese de culisare/m, fara prinderi



299497 - Fără șnur	32 ron/ml
303613 - Curbare șină la 90 grade	9 ron/buc. curbura
303620 - Curbare șină continuu, după șablon	0,4 ron/cm curbura
303958 - Piese de culisare slim/square opționale	0,3 ron/cm
320047 - Terminal simplu slim	inclus
330244 - Prindere de tavan ȘINĂ SLIM	inclus
331234 - Dirijor metal slim	5,9 ron/buc.
Pregăurire	6 ron/ml

* Pentru L între 2.5 și 4 m, se va utiliza intinzător pentru șnur

Se aleg din lista de accesorii alte accesorii dorite : Clame agatatori, Nr piese culisare diferite + lungime fir, contragreutate etc. pag. 10

SIENA 2 (PD) **FA**

Prindere de tavan, L max=6 m, 14 +14 piese culisare/ml, pregaurita



Opțiuni culoare: NEGRU, ALB, ALUMINIU NATURAL

304856 - Fara snur, cu 2 canale	62 ron/ml
Pregaurire	6 ron/ml

Se aleg din lista de accesorii alte accesorii dorite : baghete tragere, nr piese culisare , clame. agatatori , console perete daca se doreste in loc de tava etc pag. 10

SIENA 3 (PD) **FA**

Prindere de tavan, L max=6 m, 14+7+7 piese culisare/ml, pregaurita



304863- Fara snur, cu 3 canale	116 ron/ml
Pregaurire	6 ron/ml

Se aleg din lista de accesorii pag. 10

NON

MILANO (PD)

FA

Prindere de tavan (2 sisteme de prindere) L max=6 m, 14+14 piese de culisare/ml



ȘINĂ dublă MILANO	Cod bare	Culoare	Pret ron
Șină - 2 buc, prinderi tavan, 14 piese de culisare/ml CLICK	536318	alb	86 ron/ml
	536325	gri	
	536332	negru	

DESCRIERE

- 6m între axele canalelor
- Piese culisare TRIM pentru glisare perfectă
- Prindere de tavan ascunsă
- Compatibilă cu consolele pentru perete din gama Italia
- Greutatea șinei este de 580g/m* și suportă cca. 5 kg țesatură/ml (*vs 300g/m pentru șina SIENA 2)

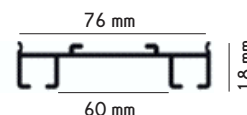

Console MILANO	Cod bare	Denumire	Culoare	Pret ron
	537995	Consolă Max 12cm(L)x 10 cm(H)/1	alb	41 ron/buc
	538015	Consolă Max 16cm(L)x 10 cm(H)/1		47 ron/buc
	538039	Consolă Max 20cm(L)x 10 cm(H)/1		53 ron/buc
	538008	Consolă Max 12cm(L)x 10 cm(H)/2	alb	43 ron/buc
	538022	Consolă Max 16cm(L)x 10 cm(H)/2		49 ron/buc
	538046	Consolă Max 20cm(L)x 10 cm(H)/2		55 ron/buc
	538053	Consolă Max click 12cm(L)x 10 cm(H)/1	alb	41 ron/buc
	538077	Consolă Max click 16cm(L)x 10 cm(H)/1		47 ron/buc
	538091	Consolă Max click 20cm(L)x 10 cm(H)/1		53 ron/buc
	538060	Consolă Max click 12cm(L)x 10 cm(H)/2	alb	43 ron/buc
	538084	Consolă Max click 16cm(L)x 10 cm(H)/2		49 ron/buc
	538107	Consolă Max click 20cm(L)x 10 cm(H)/2		55 ron/buc
	538114	Consolă Max 12cm(L)x 10 cm(H)/1	gri satinat	49 ron/buc
	538138	Consolă Max 16cm(L)x 10 cm(H)/1		55 ron/buc
	538152	Consolă Max 20cm(L)x 10 cm(H)/1		65 ron/buc
	538121	Consolă Max 12cm(L)x 10 cm(H)/2	gri satinat	52 ron/buc
	538145	Consolă Max 16cm(L)x 10 cm(H)/2		58 ron/buc
	538169	Consolă Max 20cm(L)x 10 cm(H)/2		67 ron/buc
	538176	Consolă Max click 12cm(L)x 10 cm(H)/1	gri satinat	47 ron/buc
	538190	Consolă Max click 16cm(L)x 10 cm(H)/1		53 ron/buc
	538213	Consolă Max click 20cm(L)x 10 cm(H)/1		62 ron/buc
	538183	Consolă Max click 12cm(L)x 10 cm(H)/2	gri satinat	49 ron/buc
	538206	Consolă Max click 16cm(L)x 10 cm(H)/2		55 ron/buc
	538220	Consolă Max click 20cm(L)x 10 cm(H)/2		65 ron/buc
	538237	Consolă Max 12cm(L)x 10 cm(H)/1	negru	44 ron/buc
	538251	Consolă Max 16cm(L)x 10 cm(H)/1		49 ron/buc
	538275	Consolă Max 20cm(L)x 10 cm(H)/1		56 ron/buc
	538244	Consolă Max 12cm(L)x 10 cm(H)/2	negru	47 ron/buc
	538268	Consolă Max 16cm(L)x 10 cm(H)/2		52 ron/buc
	538282	Consolă Max 20cm(L)x 10 cm(H)/2		59 ron/buc
	538299	Consolă Max click 12cm(L)x 10 cm(H)/1	negru	42 ron/buc
	538312	Consolă Max click 16cm(L)x 10 cm(H)/1		47 ron/buc
	538336	Consolă Max click 20cm(L)x 10 cm(H)/1		54 ron/buc
	538305	Consolă Max click 12cm(L)x 10 cm(H)/2	negru	44 ron/buc
	538329	Consolă Max click 16cm(L)x 10 cm(H)/2		49 ron/buc
	538343	Consolă Max click 20cm(L)x 10 cm(H)/2		56 ron/buc

SIRACUSA (PD) **FA**

Prindere de tavan, L max=6 m, 14 piese de culisare/m, fara console



303637 - Simpla, fara snur	62 ron/ml
299466 - Simpla, cu snur	82 ron/ml
299473 - Curbare șină la 90 grade	10 ron/buc. curbura
303651 - Curbare șină continuu, după șablon	0,7 ron/cm curbura
303958 - Piese de culisare slim/square optionale	0,3 ron/buc.

Se aleg din lista de accesorii alte accesorii dorite : Clame agatatori, Nr piese culisare diferite + lungime fir, contragreutate etc.

SALERNO (PD) **FA**

Prindere de tavan, L max=6 m, 14 piese de culisare/ml



303668 - Fara snur	70 ron/ml
299480 - Cu snur	95 ron/ml
303675 - Curbare șină la 90 grade	11 ron/buc. curbura
303699 - Curbare șină continuu, după șablon	0,7 ron/cm curbura

VERONA (PD) **FA**

Prindere de perete sau de tavan, L max=6 m, fara prinderi

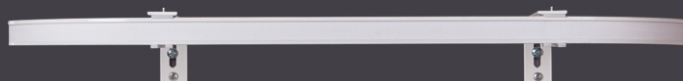

303767 - Simpla	52 ron/ml
299428 - Curbare șină la 90 grade	11 ron/buc. curbura

FLORENTA (PD) **FA**

Prindere de tavan, L max=6 m, 14 piese de culisare/ml



299527 - Sistem	58 ron/ml
-----------------	-----------

PARMA (B) **FS 20**

Prindere de tavan, L max=6 m, 14 piese de culisare/ml



12768 - Șină Parma simplă complet echipate	65 ron/ml
500166 - Șină Parma Dublă complet echipate	130 ron/ml
* 500142 - Suport montaj pentru perete șină Parma simplă (50 buc/set)	4,50 ron
** 500159 - Suport montaj pentru tavan șină Parma dublă (20 buc/set)	8,50 ron

Pentru fiecare metru de set sunt incluși: 10 călăreți, 10 clămițe, 2 capse și 2 suportți de perete (valabil pentru ambele tipuri de șină)
Suportții de tavan pentru șina Parma dublă se comanda separat și se recomandă a fi puși din 70 în 70 cm.

BERGAMO (PD) FA

Prindere de tavan, L max=6 m, 14 piese de culisare/ml



Bergamo este un sistem manual extrem de eficient pentru operarea oricărui tip de perdea sau draperie, de până la 4 kg pe metru linear de șină. Se poate monta pe lungimi mari prin folosirea pieselor de îmbinare. Instalarea se face rapid, atât pe tavan cât și pe perete, pe consolele Smart Click. Se pot monta două sisteme paralele pe consolele duble Smart Click cu posibilitatea de ajustare a distanței dintre șine.

În echiparea standard, piesele de culisare sunt clipsabile direct pe șină, cu protecție UV pentru o alunecare lină și silențioasă. Poate fi echipat pentru draperii tip WAVE prin folosirea glisorilor și rejanselor dedicate. Opțional se poate echipa cu șnur de tragere pentru lungimi de până la 3 m.

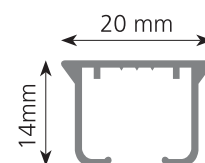

1. ȘINĂ BERGAMO	Cod bare	Culoare	Pret ron
Șină - 2 buc, prinderi tavan, 14 piese de culisare/ml CLICK	438376	alb gri negru	54 ron/ml PROMO
2. ȘINĂ BERGAMO cu rejansă Wave cu clame	Cod bare	Culoare	Pret ron
Șină - 2 buc prinderi tavan/ml, cu banda wave cu calareți la fiecare 60 mm (standard) sau 80 mm	438483	alb	54 ron/ml
3. ȘINĂ BERGAMO cu șnur	Cod bare	Culoare	Pret ron
Șină - 2 buc prinderi tavan, 14 piese de culisare/ml, șnur cu cădere de 1,5 m	438490	alb	72 ron/ml

Sistemul Bergamo poate fi curbat pe capete sau continuu.

Curbare pe capete 90° 15 ron/buc			Curbare continuă 1 ron/c
Curbare la două capete spre cameră	Curbare dreapta 1 cap spre cameră	Curbare stânga 1 cap spre cameră	Curbare continuă spre cameră
Curbare la două capete spre geam	Curbare dreapta 1 cap spre geam	Curbare stânga 1 cap spre geam	Curbare continuă spre geam

PROMO **EXPEDIERE EXPRES 30 ron/livrare** (indiferent de valoarea comenzii)

TIMP LIVRARE: 24-48 H (prin curierat în varianta modulară peste 3m. Se vor adauga elemente de imbinare incluse in pret.

Instrucțiuni pentru măsurare în cazul șinei wave

BERGAMO

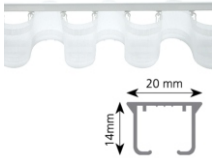

SIRACUSA

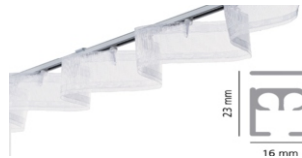

SIENA

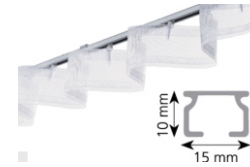

ȘINA CU BANDĂ WAVE CU CĂLĂREȚI ȘI CLAME - Metoda de calcul

Număr standard este de 1 călăreț la fiecare 60 mm (6 cm).

Este OBLIGATORIU să avem număr par de călăreți (de exemplu, 18, 20, 22 etc.) pentru ca draperia să se întoarcă spre perete la ambele capete.

Necesarul de călăreți de calculează astfel = Lungimea șinei (în cm) ÷ 6 cm, rotunjit pentru a obține un număr par.
Exemplu pt. o șină de 100 cm: $100 \text{ cm} \div 6 \text{ cm} = 16.6$ $100 \text{ cm} \div 6 \text{ cm} = 16.6$, rotunjit 17 călăreți. Deoarece numărul trebuie să fie par, se ajustează la 18 călăreți.

Necesarul de material și adâncimea pliurilor: acestea depind de densitatea aleasă a draperiei. La o densitate redusă rezultă pliuri mai puțin adânci.

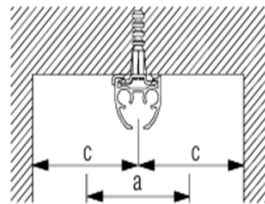
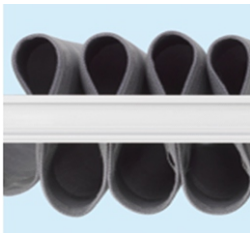

Adâncimea pliului (a) reprezintă distanța măsurată între fața și spatele pliului (total). Asigură-te că densitatea țesăturii și adâncimea pliurilor sunt alese în funcție de designul dorit și de funcționalitatea draperiei.

Adâncimea pliului (a) în funcție de densitate

- Densitate x 2, rezultă o adâncime totală a pliului de aproximativ 8.5 cm (4.2 - 4.3 cm pe fiecare parte)
- Densitate x 2.5, rezultă o adâncime totală a pliului de aproximativ 9.5 cm (4.7 - 4.8 cm pe fiecare parte)
- Densitate x 2.8, rezultă o adâncime totală a pliului de aproximativ 10 cm (5 cm pe fiecare parte).

IMPORTANT! Măsurarea și marcarea distanței pentru cleme - Este foarte important să măsoarați exact locurile unde vor fi plasate clemele. Respectați cu precizie distanțele stabilite sau folosiți bandă Wave marcată pentru a asigura uniformitatea.

ATENȚIE: La sistemele cu 2 șine, înainte de montare, măsoarați adâncimea pliului și asigurați-vă că distanța dintre cele două șine este cel puțin egală cu dimensiunea pliului (adâncimea totală, față și spate).

ȘINA CU BANDĂ WAVE CU CAPSE - Metoda de calcul

Număr rămâne același, de 1 călăreț la fiecare 60 mm (6 cm). Diferența constă în densitatea țesăturii și distanța dintre capse: Densitatea este prestabilită în funcție de distanța dintre capse de pe banda utilizată.

Opțiuni de densitate:













- Banda cu densitate 1.8 și distanță între capse de 10 cm.
- Banda cu densitate 1.8 și distanță între capse de 15 cm.

Adâncimea pliului în funcție de densitate:

- Densitate x 1.8, rezultă că adâncimea totală a pliului este sub 5 cm.
- Densitate x 2.5, rezultă că adâncimea totală a pliului este de aproximativ 8 cm.



Șinele ornamentale din aluminiu Catania oferă funcționalitățile și avantajele șinelor cu canal de culisare, în primul rând posibilitatea de a asigura deplasarea perdelelor/draperiilor pe lungimi de până la 6 m, fara intreruperile datorate consolelor intermediare. Totodată, sunt și accesorii de design, având finisaje și accesorii care conferă draperiilor un plus de personalitate.

1. ALEGE TIPUL DE ȘINĂ		Cod bare	Culoare	Pret ron
	Șină aluminiu	438353	aluminiu natural	56 ron/ml
	Șină aluminiu	438360	aluminiu satinat	
2. ALEGE TIPUL DE CONSOLĂ ȘI ACCESORII			Culoare	Pret ron
	Consolă simplă 10 cm	438414	aluminiu natural aluminiu satinat	38 ron/buc
	Consolă dublă 18 cm	438421		52 ron/buc
	Consolă tavan 3 cm	438438		58 ron/buc
	Consolă tavan 5 cm	438445		61 ron/buc
3. ALEGE ACCESORIILE			Culoare	Pret ron
	Piesă blocare capete	438452		inclusă
	Piesă de culisare	438469		1 ron/buc
	Agățătoare plastic	303583		0,20 ron/buc
4. ALEGE CAPETE		Cod bare	Culoare	Pret ron
	Capăt Cono	438384	aluminiu natural aluminiu satinat	64 ron/buc
	Capăt Rollo	438391		64 ron/buc
	Capăt Tapon	438407		37 ron/buc

RIMINI (PD)

Prindere de tamplarie, L max=1.2 m, H max=2 m, cu profil de contragreutate, fara bahete



299534 - Stor	179 ron/ml
299787- Bagheta fibra sticla 4 mm	3,40 ron/ml
303972 - Bagheta aluminiu 8 mm	10 ron/ml

ZEN (PD)

Sistem ultraplă, cu prindere de tâmplărie, configurat cu 2 sau cu 3 șnururi de ridicare
L max=1.5 m, H max=2,2 m, L min=0,3 m, contragreutate inclusă, greutate maximă 1,4 kg. , fara baghete

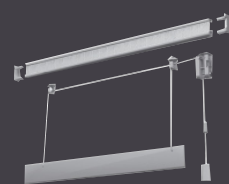

470865 - Stor	157 ron/ml
299787- Bagheta fibra sticla 4 mm	3,40 ron/ml
303972 - Bagheta aluminiu 8 mm	10 ron/ml

TIVOLI (PD)

Prindere de tavan 2 buc/ml, L max=6 m, H max = 3 m, cu profil de contragreutate, fara baghete

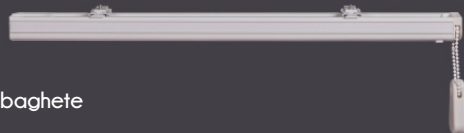

513876 - Stor cu lanț PVC 1,5 m	244 ron/ml
299510 - Stor cu lanț metalic 1,5 m	277 ron/ml
299787 - Bagheta fibra sticla 4 mm	3,40 ron/ml
303972 - Bagheta aluminiu 8 mm	10 ron/ml

NEW TIVOLI (PD)

Prindere de tavan 2 buc/ml, L max=6 m, H max = 3 m, cu profil de contragreutate, fara baghete



513839 - Stor cu lanț PVC 1,5 m	168 ron/ml
513845 - Stor cu lanț metalic 1,5 m	196 ron/ml
299787 - Bagheta fibra sticla 4 mm	3,40 ron/ml
303972 - Bagheta aluminiu 8 mm	10 ron/ml

PADOVA (PD) FA

Pridere de tavan, L max=6 m, 14 piese de culisare/m, fara prinderi



299381 - Fara snur

137 ron/ml

Culori disponibile: alb, aluminiu natur, aluminiu satinat, bronz, negru mat
Se vor alege accesoriile (console și baghete) din lista de accesorii

GENOVA (PD) FA

Prindere de perete, L max=6 m, 14 piese de culisare/m, fără console

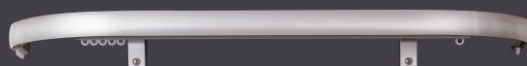

299367 - Simplă

68 ron/ml

303712 - Dublă

136 ron/ml

304009 - Consolă Al garnișă simplă 10 cm

38 ron/buc

303590 - Consolă Al garnișă dublă 18 cm

52 ron/buc

352291 - Prindere de tavan GARNIȘĂ GENOVA

15 ron/buc

Se alege tipul de baghetă de tragere din lista de accesorii.

BARI (PD) FA

Pregăurită pentru pridere în tavan, L max=6 m



Colecția BARI este soluția modernă de mascare a oricărui sistem de acționare a perdelelor și draperiilor și poate fi configurată cu laturi în unghi de 90 de grade, atât concave, cât și convexe.

Poate fi, deasemenea, echipată cu sistem de iluminare pe leduri, devenind un element de design spectaculos care face ca perdelele și draperiile să devină elementele principale de decor ale unei încăperi.

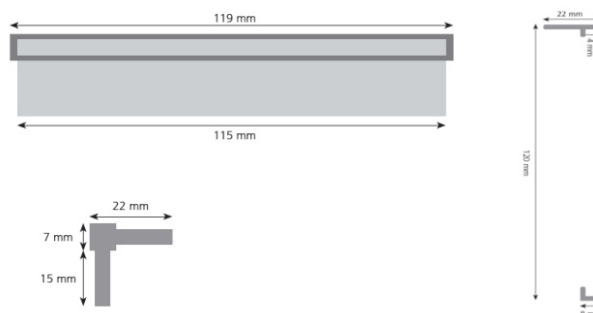

1. ALEGE TIPUL DE PROFIL		Cod bare	Culoare	Preț ron
	Profil	438629	aluminiu natural	166 ron/ml
	Profil	438636	aluminiu satinat	
	Profil	438643	bronz	
2. ALEGE TIPUL DE CONSOLĂ ȘI ACCESORII		Cod bare	Culoare	Preț ron
	Colț	438612	alb natur aluminiu natural aluminiu satinat	58 ron/buc

Culori disponibile: alb, aluminiu natur, aluminiu satinat, bronz

NAPOLI (PD)

FA

Prindere de tavan, L max=6 m

* *Panelurile se vor suprapune 2-5 cm;



303804 - Fără șnur, cu 3 canale	179 ron/ml
299503 - Cu șnur, cu 3 canale	189 ron/ml
303811 - Fără șnur, cu 4 canale	201 ron/ml
303828 - Cu șnur, cu 4 canale	239 ron/ml
303835 - Fără șnur, cu 5 canale	262 ron/ml
303842 - Cu șnur, cu 5 canale	275 ron/ml

Posibilități de montaj panouri NAPOLI

	3 canale	4 canale	5 canale	
				FIX
				panou fix
A				
B				panou cu direcție de mișcare (direcția de adunare este la baza săgeții)
C				
D				panou cu mișcare liberă (fiecare panou de mișcă independent)
E				
F				
G				
H				
I				
J				
K				
L				

ACCESORII STORURI (PD) 

Cod bare	Denumire	UM	Preț/buc
323383	Lanț stor H:1.5m PVC CLASIC (Alb, Gri , Crem, Negru)	buc.	8 ron
527682	Lanț stor H:2m PVC CLASIC (Alb, Gri , Crem)	buc.	10 ron
527699	Lanț acționare H:2m METALIC	buc.	56 ron
527705	Lanț acționare H:1.5m METALIC	buc.	48 ron
527712	Lanț cu îmbinare PVC	ML	5 ron
527729	Lanț cu îmbinare METALIC	ML	26 ron
32337	Contragreutate 90g	buc.	8 ron
527736	Contragreutate 160 g	buc.	9 ron

ACCESORII SINE (PD) 

Cod bare	Denumire	UM	Preț/buc
303866	Consolă 3 cm	buc	15 ron
303873	Consolă 6 cm	buc	16 ron
303880	Consolă 12 cm	buc	34 ron
303897	Consolă 16 cm	buc	37 ron
303903	Consolă 17 cm	buc	42 ron
303910	Consolă 20 cm	buc	64 ron
541442	Consolă 22 cm	buc	66 ron
303927	Consolă 27 cm	buc	68 ron
412728	Consolă 7 cm	buc	68 ron
412735	Consolă 11cm	buc	35 ron
412742	Consolă 15 cm	buc	41 ron
412759	Consolă 19 cm	buc	43 ron
412766	Consolă 23 cm	buc	45 ron
303934	Baghetă de tragere L 1m	buc	17 ron
303941	Baghetă de tragere L 1,5m	buc	29 ron
303583	Agățători platic	buc	0,2 ron
310468	Set cârlige plastic	100 buc set	18 ron
412728	Consolă tavan 7 cm	buc	29 ron
412735	Consolă tavan 11 cm	buc	35 ron
412742	Consolă tavan 15 cm	buc	41 ron
412759	Consolă tavan 19 cm	buc	43 ron
412766	Consolă tavan 23 cm	buc	45 ron
303958	Piesă culisare	SIENA, SIRACUSA	0,3 ron
412681	Piesă culisare	SALERNO	0,8 ron

ȘINA ACȚIONATĂ ELECTRIC

pentru perdele și draperii

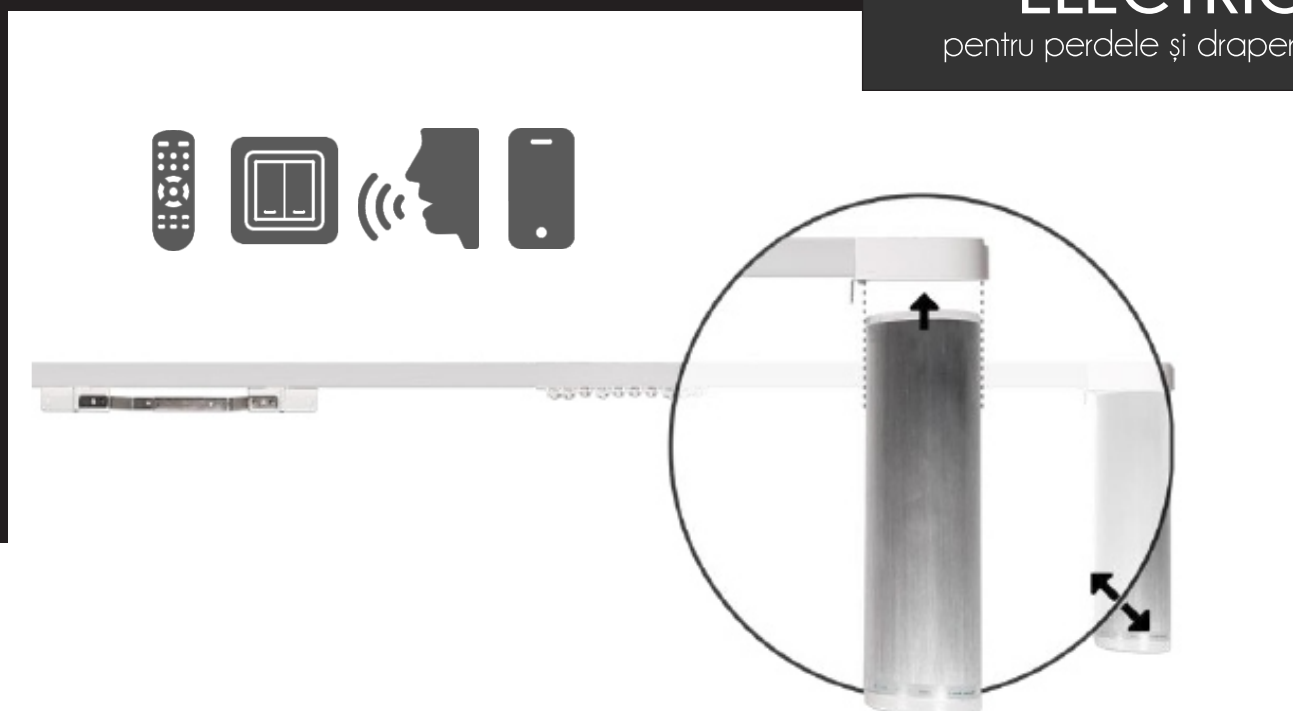



Colecția SINGAPORE

ȘINA SINGAPORE ACȚIONATĂ ELECTRIC (B) FS 30

Ușor de montat și adaptabile pentru orice spațiu, acest sistem este disponibil pentru majoritatea tipurilor de perdele și draperii.



1. ȘINĂ FS 30	Denumire	Cod bare	Lungime	Pret ron
	Șină Singapore	443562	1 m	328 ron/buc
		443579	1,5 m	422 ron/buc
		443586	2 m	514 ron/buc
		443593	2,5 m	610 ron/buc
		443609	3 m	700 ron/buc
		443616	3,5 m	797 ron/buc
		443623	4 m	912 ron/buc
		443630	4,5 m	1013 ron/buc
		443647	5 m	1099 ron/buc
		443654	5,5 m	1202 ron/buc
		443661	6 m	1283 ron/buc
		497510	6,5 m	1377 ron/buc
		497527	7 m	1484 ron/buc
		497534	7,5 m	1579 ron/buc
497541	8 m	1673 ron/buc		
497558	8,5 m	1765 ron/buc		
497565	9 m	1857 ron/buc		
497572	9,5 m	1949 ron/buc		
	Adaptor motoare SLIM	497589	10 m	2043 ron/buc
		497596	10,5 m	2138 ron/buc
		497602	11 m	2236 ron/buc
		497619	11,5 m	2330 ron/buc
		497626	12 m	2420 ron/buc

ATENȚIE Pentru o măsurare corectă la DIMENSIUNEA ȘINEI ca PRODUS FINIT se va lua în calcul

- 1) la ȘINA montată DIN PERETE ÎN PERETE (sau alt fel de obstacol), se scad cca 1.5 cm din ambele părți pentru a lăsa loc clemelor de la capetele șinei.
- 2) la ȘINA montată PE TAVAN, chiar și atunci când clientul solicită doar deasupra geamului, se recomandă adăugarea în stânga și dreapta a câte minim 25 cm. În caz contrar, lumina poate pătrunde prin laterale. Se pot adăuga min 25 cm - max 50 cm în funcție și de solicitarea clientului.

LIVRARE Livrarea este gratuită în magazinele noastre din Iași, Vaslui și București. Pentru alte destinații costul este de 15 RON/ ml de șină.

SITUAȚII SPECIALE *Pentru șine mai mari de 3m cu o singură deschidere sau de peste 6m cu deschidere cortină, produsul final se va livra modular în unități de 1m și se vor asambla la montaj.

MODELE DE MOTOARE PENTRU ȘINA SINGAPORE FS 30

2a. MOTOR cu acumulatori FS 30		Cod bare	Garanție	Pret ron	
	Motor N17-4A5-2 cu baterie Lithium 4400 mAh (RS 485 PORT)		443470	12 luni	1590 ron/buc
 19.5dB					
	Motor E21-4E-1.2 cu baterie Lithium 4400 mAh-Type-C		494847	12 luni	1610 ron/buc
 18.9dB					
2b. MOTOR cu alimentare electrică (cu fir) FS 30		Cod bare	Garanție	Pret ron	
	Motor N18-3E-2 / 3 fire	 	494854	36 luni	685 ron/buc
 25dB					
	Motor N18-4A5-2(G) (RS485 PORT) 5 fire	  	443524	36 luni	735 ron/buc
 25dB					
	Motor N21-4A5-1.2/ 5 fire	  	494861	36 luni	735 ron/buc
 18.9dB					
	Motor N18-3E-2, 3 fire, modul WIFI integrat TUYA SMART tel. Amazon Alexa / Google home voice	   	443548	36 luni	910 ron/buc
 25dB					
	MOTOR N21-3E-1.2, 3 fire, modul WIFI integrat TUYA SMART tel. Amazon Alexa / Google home voice	   	494878	36 luni	910 ron/buc
 18.9dB					

 acționare prin telecomandă

 acționare prin întrerupător

 acționare prin comandă vocală







 acționare prin aplicație

 integrare în sistem automatizat (smart house)

 nivel estimat de zgomot

ACCESORII PENTRU ȘINA SINGAPORE

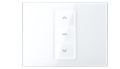
FS 30

3. ACCESORII	FS 30	Cod bare	Pret ron
	Adaptor șină 90 grade	443678	77 ron/buc
	Telecomandă A 3-5 canale	443685	151 ron/buc
	Telecomandă A 6-9 canale RF- FSK 868Mhz	494885	287 ron/buc
	Întreprător A9 -1 canal RF- FSK 868Mhz	443692	196 ron/buc
	Întreprător A9 -2 canale RF- FSK 868Mhz	443708	222 ron/buc
	Întreprător A9 -1 canale AC100-240V	494892	315 ron/buc
	Întreprător A9 -2 canale AC100-240V	494908	389 ron/buc
	Modul WIFI pentru motor simplu sau cu baterie	443715	390 ron/buc

Dacă beneficiarul are de la 3 până la 5, respectiv de la 6 până la 9 motoare montate în aceeași încăpere, se poate recomanda o singură telecomandă (443685 pentru 3 - 5 motoare, 494885 pentru 6-9 motoare) care le poate acționa atât individual cât și simultan. Pentru mai mult de 9 motoare într-o cameră solicitați oferta specială de până la 99 canale.

Întreprătorii sunt cu 1 sau 2 canale, deci pot fi recomandate întreprătorii cu 1 canal în cazul în care se instalează un singur motor, sau întreprătorii cu 2 canale dacă se instalează 2 motoare în aceeași încăpere.

Întreprătorii 443692 și 443708 se conectează cu motorul prin frecvență radio, deci nu sunt necesare cabluri trase.

Întreprătorii 494892 și 494908 se conectează cu motorul prin cablu de comandă cu 5 fire care să ajungă din locul instalării către tavan.

Modulul Wifi cu cod de produs 443715 poate transforma orice motor standard cu 3 fire, 5 fire sau cele cu baterie încorporată (494861, 494854, 443524, 494847, 443470) într-un motor smart care poate fi acționat din telefon, comandă vocală etc.

ATENȚIE: modulul wifi se conectează cu un singur motor. Dacă sunt mai mult de un motor, se recomandă pentru fiecare în parte câte un modul Wifi.

GHID MONTARE

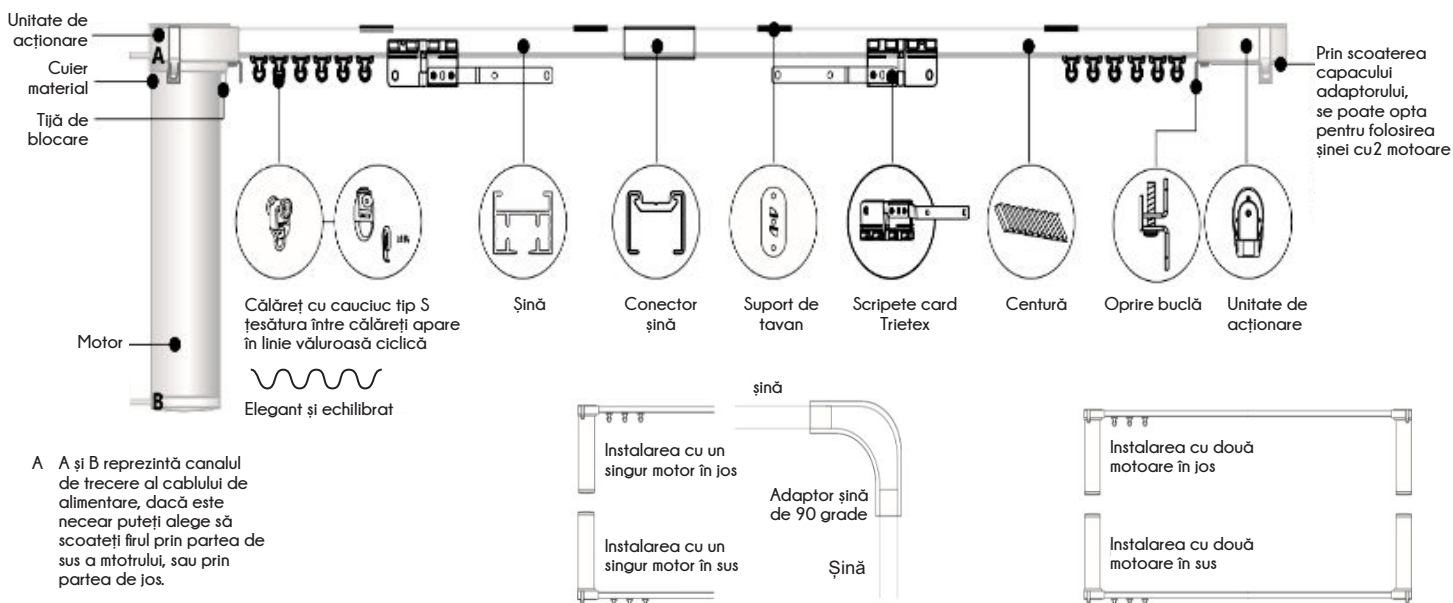

**ȘINA
ACȚIONATĂ
ELECTRIC**
pentru perdele și draperii



Colecția SEATTLE

SET COMPLET - ȘINĂ EXTENSIBILĂ SEATTLE (ML) FS 40

Setul include: Șină, motor cu acumulatori, accesorii montaj, telecomandă.
Perdea între 2-4 m lățime maximă. H max 3m (12m² , 20KG)

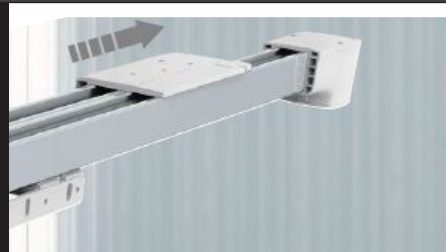

3 poziții preferate





pornire soft,
oprire soft



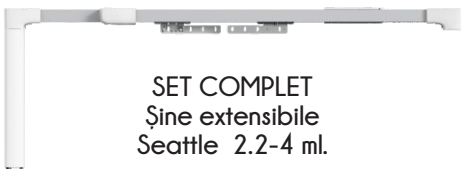

Tragere manuală la
căderile de tensiune

*Se folosește pentru deschidere tip cortină!

**Șină extensibilă Seattle de la 2.2m - 4m (maxim).

Denumire	Detalii	FS 30	Cod bare	Pret ron
 SET COMPLET Șine extensibile Seattle 2.2-4 ml.	ML40 motor cu acumulatori Perdea între 2-4 m lățime maximă. H max 3m (12m ² , 20KG)		518581	1950 ron
Setul include:	Motor cu acumulatori	Accesorii montaj-Tavan	Telecomandă	
				

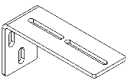
ACCESORII SUPLIMENTARE FS 30

	Denumire	Cod bare	Pret ron
	SET CONSOLE Seattle perete simplu ȘINĂ electrică 13piese/set (montaj lateral)	518598	66 ron
	SET CONSOLE perete, sistem dublu ȘINĂ electrică Seattle 13piese/set 13piese/set	518604	92 ron



ȘINA ACȚIONATĂ ELECTRIC

FS 40

pentru perdele și draperii

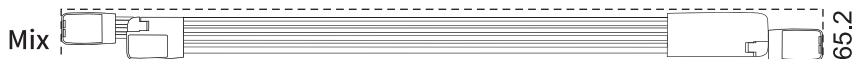

Cod 518611

TROLLER cu mostre:
Șină, telecomandă și accesorii montaj Seattle

INSTRUCȚIUNI DE UTILIZARE FS 40

SPECIFICAȚIILE PRODUSULUI

1. Dimensiunile produsului

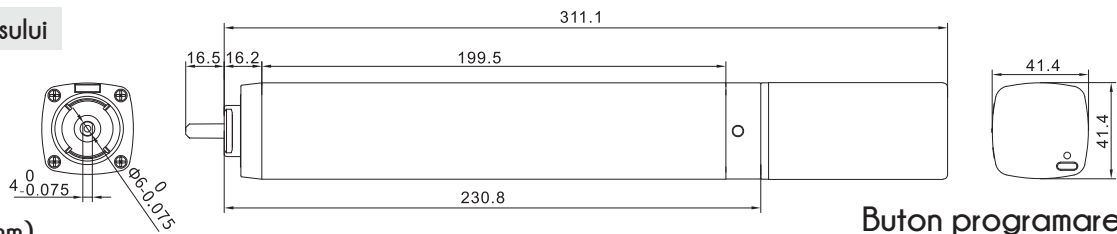

Lungimea motorului (mm)

2. Aspectul produsului



3. Specificațiile produsului

Modelul Motorului	ML40		
Voltaj normal	12.6V DC	Viteza normala	75rpm
Curent normal	1.2A	Grad IP	IP41
Cuplu normal	1.0N m	Grad izolare	E

4. Echipamentul de control recomandat [Telecomanda YR2118B]

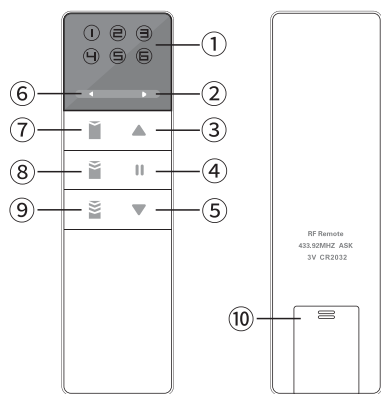

Model	YR2188B/YR2118B
Frecventa	433.92MHz±75KHz
Matrita	ASK
Baterie	CR2032X1
Canal	2/6

- ①. Lumină LED
- ②. Selectare canal
- ③. dreapta
- ④. Sus/Deschis Stop
- ⑤. Jos/Închis
- ⑥. Selectare canal stânga
- ⑦. Înclinare sus/poziție 75%
- ⑧. Poziție orizontală 50%
- ⑨. Înclinare jos/poziție 25%
- ⑩. Setarea canalului

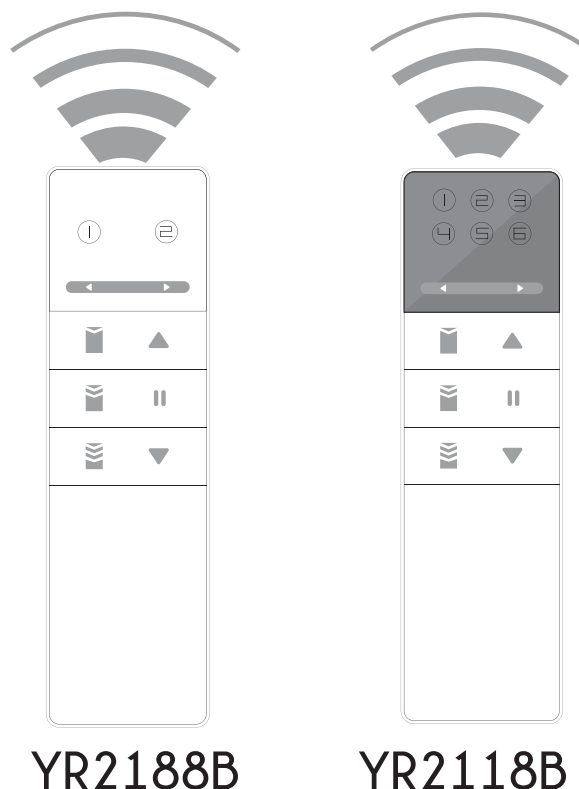

GARANȚIE

*Produsul are o garanție de 2 ani de la data facturării. Deteriorările nu sunt acoperite de garanție.

SINA EXTENSIBILA PERDEA

FS 40

INSTRUCIUNI TEHNICE MONTAJ

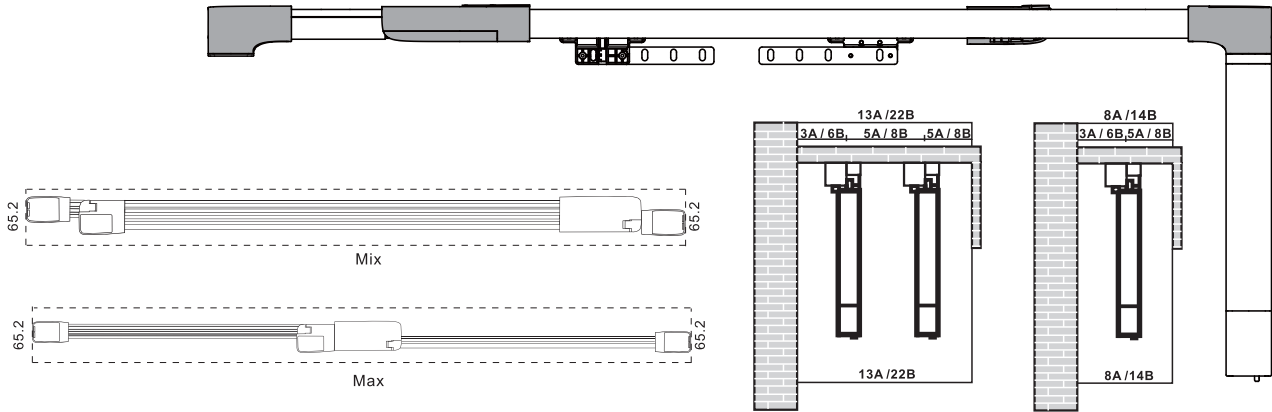
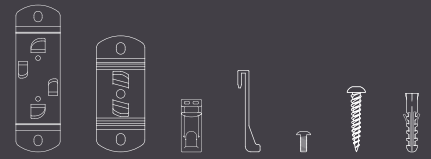

Etapele de instalare

capacitatea de incarcare

Capacitatea de încărcare adecvată este de 20 kg.

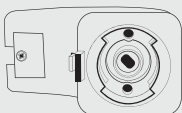
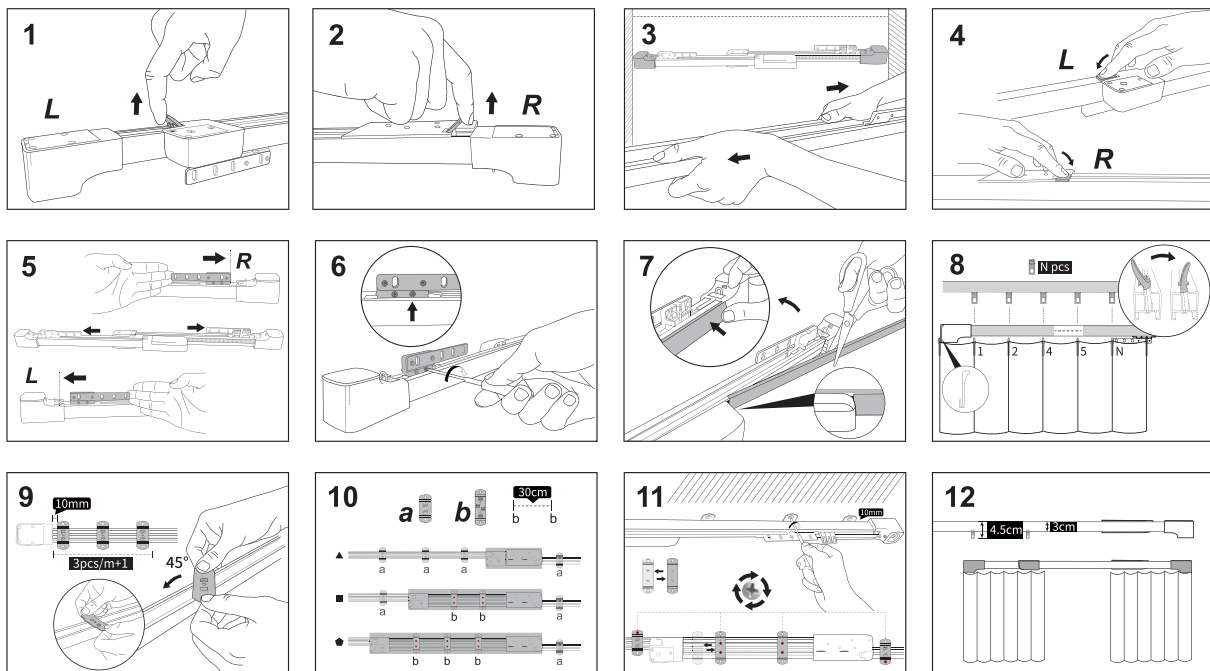

Unitate de urmărire



unitatea motorului

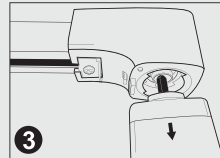
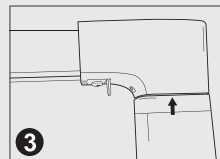
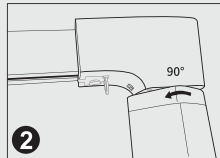
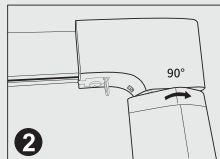
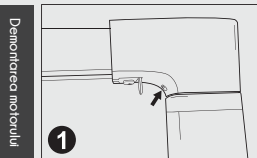
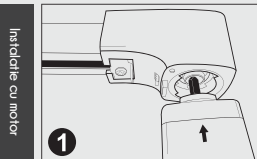

Limita stabilității

După ce șina este extensibilă după dimensiunea ferestrei, trebuie să ajusteze din nou limita.

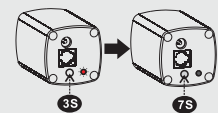

ȘINA
ACȚIONATĂ
ELECTRIC
pentru perdele și draperii



Colecția ITALIA

Lungime minimă facturată 1 ml. Pentru dimensiunile intermediare, se ia în calcul dimensiunea cea mai mare.

Culori disponibile: alb;

Dimensiuni șină - 32x25 mm;

Canale de culisare - 1. Viteza de culisare: 20 cm/secundă.

Variante de motorizare

1. Șină echipată cu motor WT35e

Dimensiuni maxim admise motor 35e

- L max = 6m
- Greutate max = 35 kg

2. Șină echipată cu motor WT60e

Dimensiuni maxim admise motor 60e

- L max = 12 m, Greutate max = 60 kg
- Greutate max = 100 kg pentru acționare în tandem cu 2 motoare WT 60e.

Obs.

Motorul poate fi poziționat stânga sau dreapta (interschimbabil).

Pentru fiecare șină este necesar 1 motor pentru acționare.

Tipuri de acționări

- * DL (deschidere laterală)
- * DC (deschidere centrală)

Variante de acționare a șinei

- A. Receptor + telecomandă
- B. Casă inteligentă cu acționare de pe android
- C. Panou de comandă cu programare

Elemente opționale

- * Întrerupător (cod bare 377485)
- * Telecomandă 1 canal+receptor radio (cod bare 377492)
- * Telecomandă 5 canale+receptor radio (cod bare 377508)
- * Telecomandă 6 canale+timer (cod bare 377515)
- * Telecomandă 16 canale+receptor radio (cod bare 377522)
- * Receptor RCS (cod bare 377539)

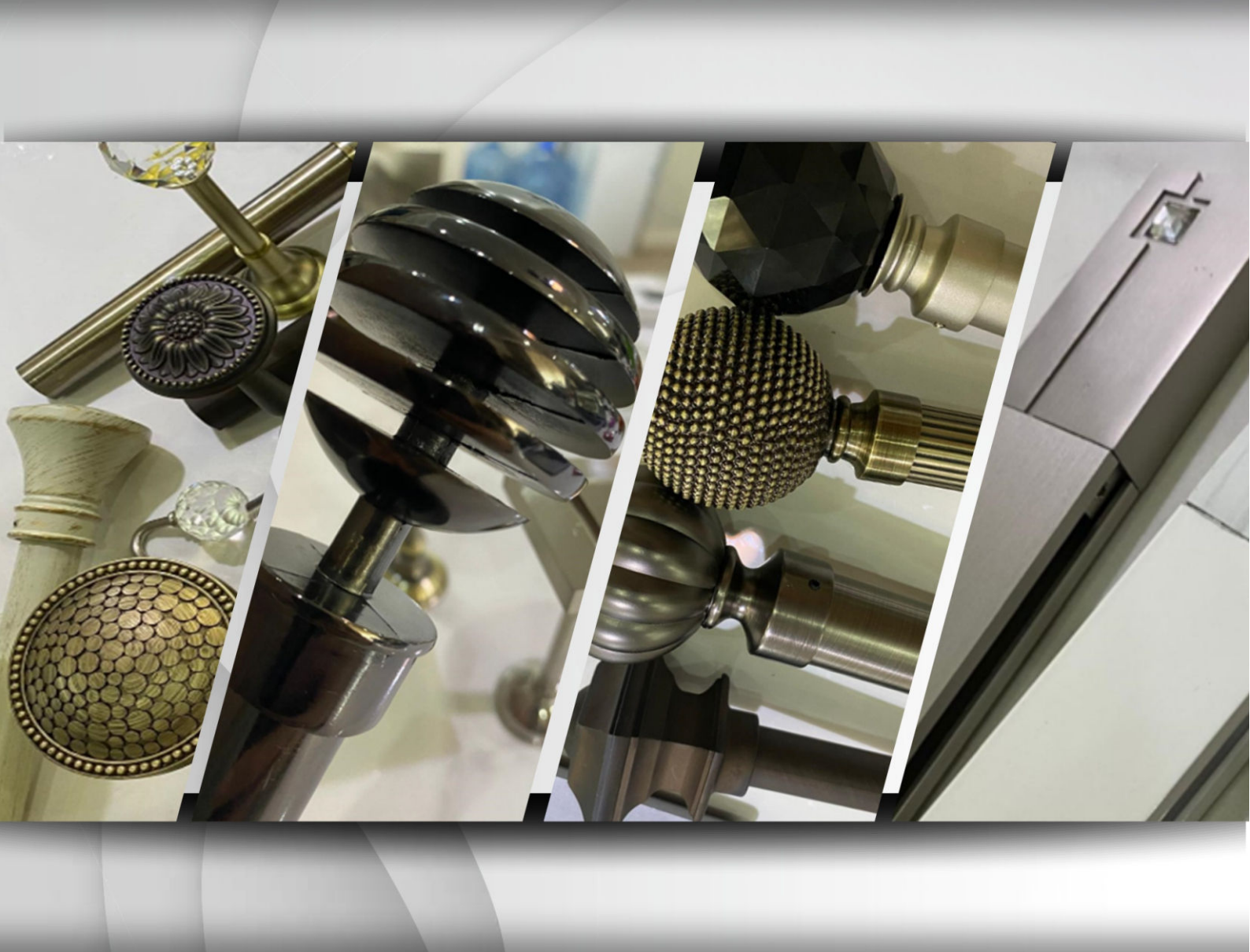

Colecția LUXEMBURG 2





LUXEMBURG 2 (SD) **FA**
Ø19 mm Ø25 mm

alb lucios crom mat inox negru mat auriu antic



1. ALEGE TIPUL DE ȚEAVĂ		Cod bare		Lungime	Culoare		UM	Pret ron	
	Țeavă netedă		Ø19 mm	Ø25 mm	CM	Ø19 mm	Ø25 mm	Ø19 mm	Ø25 mm
	557306	N/A		120	auriu antic crom mat	auriu antic crom mat inox negru mat alb lucios	bucată	32	N/A
	557313	N/A		140				35	N/A
	557320	557252		160	auriu antic crom mat inox negru mat alb lucios	36		51	
	557337	557269		180		43		53	
	557344	557276		200		48		59	
	557351	557283		240		56		69	
	557368	557290		300		69		87	
Țeavă striată / twister		Ø19mm striată	Ø25mm striată	Ø25mm twister		CM		Ø19 mm	Ø25 mm
 	557429	557375	559133	160	auriu antic	auriu antic crom mat	bucată	53	64
	557436	557382	559140	180				62	71
	557443	557399	559157	200				70	80
	557450	557405	559164	240				79	95
	557467	557412	559171	300				100	120
	Țeavă profil		Ø19 mm	Ø25 mm	CM	Ø19 mm	Ø25 mm	Ø19 mm	Ø25 mm
	557474	564564		160	auriu antic crom mat inox negru mat alb lucios	auriu antic crom mat negru	bucată	96	175
	557481	564571		180				107	196
	557498	564588		200				120	217
	557504	564595		240				143	258
557511	564601		300	178				323	

ATENȚIE! Țeava twister este disponibilă DOAR pentru Ø 25 mm.

2. ALEGE TIPUL DE CONSOLĂ PENTRU ȚEVI STANDARD		Cod bare		Lungime	Culoare	UM	Pret ron	
	Support tavan dublu Ø 25-19 mm	557566		CM 12.9	auriu antic crom mat inox negru mat alb lucios	bucată	32	
	Support tavan dublu Ø 19-19 mm	557573		12			33	
	Support simplu Ø 25 mm	557580		15			aur antic, crom mat, inox, negru mat, alb lucios	27
	Support simplu Ø 19 mm	557597		15				26
	Support dublu Ø 25-19 mm	557603		21			aur antic, crom mat, inox, negru, maro, alb antichizat, antracit	32
	Support dublu cu capse* Ø 25-19 mm	565912						39
	Support lateral Ø 25mm	562874			aur antic, crom mat, inox, negru, alb lucios, maro	7,5		
	Support lateral Ø 19 mm	563789				7		
	Adaptor pt. suport 3 țevi simple sau profil Combinatii posibile: 19/19/19 sau 25/19/19	565905			auriu antic crom mat	21		

* Distanța dintre bare este mai mare cu 2 cm față de un suport normal. Se pot pune inele capse și pe bara din față și pe bara din spate. Când folosiți materiale cu pliuri, puteți folosi acest suport care distanțează materialele.

LUXEMBURG 2 (SD) **FA**
Ø19 mm Ø25 mm

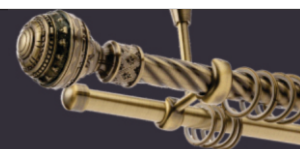
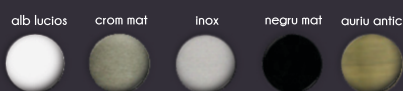

3. ALEGE TIPUL DE CONSOLĂ PENTRU ȚEVI CU PROFIL		Cod bare	Lungime	Culoare	UM	Pret ron
	Suport simplu profil Ø19 mm	557528	CM 11.3	auriu antic crom mat inox negru mat alb lucios	bucată	31
	Suport dublu universal* pt. țevă sau profil Ø 19-19 mm	557535	CM 16.6			48
	Suport tavan dublu universal* Ø 19-19 mm profil	557542	CM 8			65
	Suport dublu Ø 25-19 mm țevă și profil	557559	CM 21	auriu antic crom mat inox negru mat alb lucios	bucată	34
	Prelungitor Universal pentru suport Ø 19 25 mm	558587	CM 4			15
	Prelungitor suport profil de Ø 19 mm	559188	CM			17
	Suport simplu universal* Ø25 mm	564618		auriu antic crom mat negru	bucată	64
	Suport dublu universal* Ø19-25 mm	564625				82
	Suport tavan dublu universal* țevă și profil Ø19-25 mm	564632				65
	Prelungitor suport profil de Ø19 mm	559188		auriu antic crom	bucată	17
	Prelungitor suport profil de Ø25 mm	564649				31

* se poate folosi și pentru țevi normale și pt. țevi cu profil

4. ALEGE ACCESORIILE		Cod bare	Culoare	UM	Pret ron
	Prelungitor in unghi Ø25 mm	Ø25 mm 557627	auriu antic crom mat inox negru mat alb lucios	bucată	Ø25 mm Ø19 mm 19
	Prelungitor in unghi Ø19 mm	Ø19 mm 557634			
	Inele metal cu teflon si carlig alb plastic	Ø25 mm 557641	auriu antic crom mat inox	Set/ 10 bucăți	Ø25 mm 24
		Ø19 mm 557658			Ø19 mm 20
	Inele metal	Ø25 mm 557665	auriu antic crom mat inox	Set/ 10 bucăți	Ø25 mm 19
		Ø19 mm 557672			Ø19 mm 16
	Element unire țevă	Ø25 mm 557689	auriu antic crom mat inox	bucată	Ø25 mm 5
		Ø19 mm 557696			Ø19 mm 5
	Cărlig plastic universal	561976	alb	Set/ 100 bucăți	19,5

*Calerile expuse au culorile crom mat și negru mat

CAPETE Ø25 mm (SD) **FA**

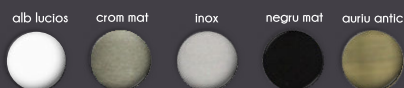







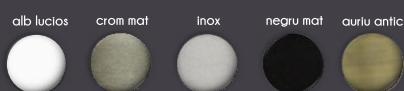

ATENȚIE! Capetele se comandă DOAR la set. Prețurile afișate sunt pentru seturile de 2 bucăți.

5. ALEGE CAPETE* GALERII Ø25 mm		Cod bare	Lungime CM	Culoare	UM	Pret ron
	LUXOR	557702	7	auriu antic crom mat inox	SET/ 2 bucăți	48
	KULA CRYSTAL	557719	8	negru mat alb lucios		85
	VERONA	557726	7	auriu antic crom mat inox alb lucios		59
	VERDI	557733	7	auriu antic crom mat negru mat		71
	ODEON	557740	8.5	auriu antic crom mat		59
	ZURI	557757	8	auriu antic crom mat inox		118
	KULA CRYSTAL NEGRU	557764	8	negru mat		144
	ZARA	557771	8.5	auriu antic crom mat		118
	LOTUS	557788	8.5	negru mat		102
	FULDA	557795	7	auriu antic crom mat inox		40
	BETINA	557801	10	auriu antic		93
	CĂPĂCEL țeavă	557818	2	auriu antic crom mat negru mat		24

CAPETE Ø19 mm (SD) FA



ATENȚIE! Capetele se comandă DOAR la set. Prețurile afișate sunt pentru seturile de 2 bucăți.

6. ALEGE CAPETE* GALERII Ø19 mm		Cod bare	Lungime CM	Culoare	UM	Pret ron
	CĂPĂCEL Țeavă	557825	2	auriu antic crom mat inox negru mat alb lucios	SET/ 2 bucăți	16
	LUXOR	557832	5			39
	SEVILLIA	557849	7.5	auriu antic crom mat		48
	VERDI	557856	6.5			58
	KULA CRYSTAL	557863	6	auriu antic crom mat inox negru mat		77
	XANTOS	557870	7	auriu antic crom mat inox alb lucios		42
	TODI MAX	557887	3.5	auriu antic crom mat inox negru mat		43
	LILLET	557894	11.5	auriu antic		95



*Galeriile expuse au culorile inox și alb lucios

LUXEMBURG 2 Culori speciale

(SD) FA

Ø19 mm Ø25 mm



1. ALEGE TIPUL DE ȚEAVĂ		Cod bare		Lungime	Culoare		UM	Preț ron			
Țeavă netedă	Ø19 mm	Ø25 mm	CM	Ø19 mm	Ø25 mm			Ø19 mm	Ø25 mm		
	557948	557900	160	maro gold alb lucios antichizat		bucată	37	59			
	557955	N / A	180				50	N / A			
	557962	557917	200				53	80			
	557979	557924	240				64	98			
	557986	557931	300				80	122			
Țeavă profil	Ø19 mm		CM							Ø19 mm	
	557993		160							96	
	558006		180							107	
	558013		200							120	
	558020		240							143	
	558037		300	178							
2. ALEGE TIPUL DE CONSOLĂ		Cod bare	Lungime CM	Culoare	UM	Preț ron					
	Suport simplu Ø 25	558044	15	maro gold alb lucios antichizat	bucată	29					
	Suport dublu Ø 25-19 mm	558051	21			32					
	Suport simplu profil Ø 19 mm	558068	11.3			31					
	Suport dublu Ø 25-19 mm țeavă și profil	558075	21			34					
	Suport dublu Ø 19-19 mm	558082	16.6			48					
3. ALEGE ACCESORIILE		Cod bare	Culoare	UM	Preț ron						
	Prelungitor în unghi Ø 19 mm	558099	maro gold alb lucios antichizat	bucată	19						
	Prelungitor în unghi Ø 25 mm	558105			29						
	Inele metal cu teflon și carlig alb plastic Ø19mm	558112	maro gold alb lucios antichizat	Set/ 10 bucăți	26						
	Inele metal cu teflon și carlig alb plastic Ø25mm	558129			34						
	Carlig profil alb	558136	alb	Set/ 100 bucăți	53						

CAPETE Ø25 mm și Ø19 mm (SD)

FA



ATENȚIE! Capetele se comandă DOAR la set. Prețurile afișate sunt pentru seturile de 2 bucăți.

4. ALEGE CAPETE* GALERII Ø25 mm		Cod bare	Lungime CM	Culoare	UM	Pret ron
	LUXOR	558143	7	maro, gold, alb lucios antichizat	SET/ 2 bucăți	59
	VERONA	558150	7			59
	VERDI	558167	7	maro		71
	ZURI	558174	8	maro gold		118
	LOTUS	558181	8.5	alb lucios antichizat		102
	SATURN	558198	8	maro		71
	Căpăcel	558204	2	maro, gold, alb lucios antichizat		31
	BETINA	558211	10	gold		93
	GRACE	558228	7.5			87
	KULA CRYSTAL	558235	7	alb lucios antichizat, gold		119
5. ALEGE CAPETE GALERII Ø19 mm		Cod bare	Lungime CM	Culoare	UM	Pret ron
	CAPACEL teava	558242	2	maro, gold	SET/ 2 bucăți	16
	LUXOR	558259	5	maro, gold, alb lucios antichizat		43
	VERDI	558266	6.5	alb lucios antichizat		62





LUXEMBURG 2 Gama PREMIUM



(SD) FA

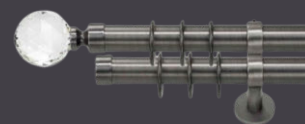



Ø35 mm Ø25 mm

alb antichizat antracit auriu antic



1. ALEGE TIPUL DE ȚEAVĂ		Cod bare		Lungime	Culoare		UM	Pret ron	
Țeavă netedă	Ø35 mm	Ø25 mm	CM	Ø35 mm	Ø25 mm			Ø35 mm	Ø25 mm
	558280	558334	160	alb antichizat antracit auriu antic	bucată	110	59		
	558297	558358	200			137	80		
	558303	558365	240			167	98		
	558327	558372	300			199	122		

2. ALEGE TIPUL DE CONSOLĂ		Cod bare	Lungime CM	Culoare	UM	Pret ron
	Suport simplu Ø 35	558396	10.5	alb antichizat antracit auriu antic	bucată	52
	Suport dublu Ø 35-25 mm	558402	19			76

3. ALEGE ACCESORIILE		Cod bare	Culoare	UM	Pret ron
	Prelungitor în unghi Ø 25 mm	558419	alb antichizat antracit auriu antic	bucată	26
	Prelungitor în unghi Ø 35 mm	558433			58
	Inele metal cu teflon și cârlig alb plastic Ø25mm	558471		Set/ 10 bucăți	32
	Element unire țeavă Ø35mm	558440		bucată	9
	Inele cu teflon Ø35mm	558464		Set/ 10 bucăți	41

CAPETE Ø 35 mm și 25mm (SD) FA

alb antichizat antracit auriu antic











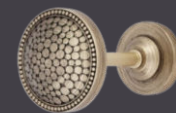

ATENȚIE! Capetele se comandă DOAR la set. Prețurile afișate sunt pentru seturile de 2 bucăți.

4. ALEGE CAPETE* GALERII Ø35 mm		Cod bare	Lungime CM	Culoare	UM	Pret ron
	LOTUS	558549	9	alb antichizat antracit auriu antic	SET/ 2 bucăți	112
	FANFARE	558556	10.5	antracit auriu antic		99
	ROMA	558204	12	alb antichizat antracit auriu antic		99

5. ALEGE CAPETE GALERII Ø25 mm		Cod bare	Lungime CM	Culoare	UM	Pret ron
	CĂPĂCEL țevă	558495	2	alb antichizat antracit auriu antic	SET/ 2 bucăți	31
	LUXOR	558501	7	alb antichizat auriu antic		59
	KULA CRYSTAL	558518	8			119
	VERONA	558525	7			59

BUTONI (SD)
FA



ALEGE BUTONI	Cod bare	Lungime CM	Culoare	UM	Pret ron	
	Buton Beluno	558617	14.5	crom mat	bucată	61
	Buton Carlig 45mm	558624	4.5	auriu antic crom mat alb lucios		10
	Buton Carlig 35mm	558631	3.5			7
	Buton Clasica Max	558655	13	auriu antic antracit alb antichizat		64
	Buton Kula Crystal	558662	14	auriu antic crom mat gold		70
	Buton Kwadro	558679	11	auriu antic crom mat inox antracit		38
	Buton Kula	558686	11	auriu antic crom mat		30
	Buton Ballo	558693	9			28
	Buton Mini Ballo	558709	8			26
	Buton Regal	558716	11.5	auriu antic crom mat maro negru alb lucios antichizat alb lucios		65

LUXEMBURG SQUARE

(SD) FA

Ø35 mm Ø25 mm

negru lucios alb lucios crom mat

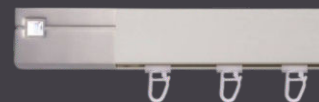

1. ALEGE TIPUL DE ȚEAVĂ		Cod bare	Lungime	Culoare	UM	Pret ron
	Teavă Square		CM	Ø35 mm Ø25 mm	bucată	
		558723	160	crom mat		114
		558730	200			142
		558747	240			169
		558754	300			212
		558761	160	alb lucios negru lucios		135
		558778	200			168
		558785	240			200
	558792	300	257			
2. ALEGE TIPUL DE CONSOLĂ		Cod bare	Lungime CM	Culoare	UM	Pret ron
	Suport simplu de perete	558808	16	crom mat	bucată	44
	Suport simplu de perete	558815		alb lucios negru lucios		51
	Suport dublu de perete	558822	18.5	crom mat		48
	Suport dublu de perete	558839		alb lucios negru lucios		55
	Suport simplu de tavan	558846	3.5	alb lucios negru lucios crom mat		42
	Suport dublu de tavan	558853	6.5			53
3. ALEGE CAPETE		Cod bare	Lungime CM	Culoare	UM	Pret ron
	Căpăcel țevă	558860	0.5	crom mat	Set/ 2 bucăți	23
		558877	0.5	alb lucios negru lucios		28
	Capăt Quart	558884	6	alb lucios negru lucios crom mat		97
	Capat Fori	558891	6	alb lucios		85
	Capat Artis	558907	7	crom mat		80
	Capat Gtech	558914	7	crom mat		80
	Capat Boss	558921	7	alb lucios negru lucios crom mat		109
4. ALEGE ACCESORII		Cod bare	Culoare	UM	Pret ron	
	Cârlig alb profil	558136	alb		53	
	Element unire square și profil	559263	auriu		18	

SISTEM ROMAN LUXEMBURG 2

Acționare manuală, Prindere de perete sau pe tavan, pe același suport

Componente și Materiale:

- Material sistem: aluminiu (obținut prin extrudare), vopsit în alb sau negru
- Banda scai: aplicată pentru atașarea țesăturii
- Șnur tamburi, culoare alb
- Unitatea de control: disponibilă în două variante, în funcție de greutatea materialului (gr/mp, date în ERP):
 - Unitate cu raport 1:1 - pentru materiale cu greutate totală de până la 6 kg (dimensiunea maximă cca 60 cm)
 - Unitate cu raport 1:4 - pentru materiale cu greutate totală între 4 și 10 kg de max. 10 kg (dimensiunea între 60 și 500 cm).

Caracteristici:

- Design: compact, fiabil și silențios
- Șnur* de acționare: alb sau negru, din plastic
- *La comandă specială: metalic (inox). Pentru acest tip de șnur, prețul este diferit (vezi lista de prețuri)



Dimensiuni** recomandate:

- Lungime (lățime) maximă: 500 cm
- Înălțimea maximă a materialului : 350 cm
- Greutate maximă: 10 kg

**Dimensiunile pot varia în funcție de țesătură, modalitatea de instalare și materialul pe care se montează sistemul.

1. ALEGE TIPUL DE SISTEM	Cod bare	Denumire	Culoare	UM	Preț ron
	565332	Sistem roman	alb	ml	189
	565325		negru	ml	229

NOU! Adaptor pentru conectarea sistemului roman cu galeria.

2. ALEGE TIPUL DE ADAPTOR	Cod bare	Denumire	Culoare	UM	Preț ron
	565936	Adaptor galerie cu stor roman	aur antic crom mat	ml	40
	565943	Adaptor galerie profil cu stor roman			46
3. ALEGE TIPUL DE ȘNUR	Cod bare	Denumire	Culoare	UM	Preț ron
OBS: Șnurul din plastic este inclus în prețul sistemului roman	566889	Șnur metalic inox pt. stor 100 cm	inox	buc	29
	566896	Șnur metalic inox pt. stor 150 cm			46

În Comandă, ESTE OBLIGATORIU să specificați

1. Lungimea dorită: pânza și sistemul au aceeași dimensiune.
2. Înălțimea sistemului.
3. Pasul/spațiul între tije sau numărul de tije dorite.
4. Diametrul tijelor: 4mm sau 6mm (fibra de sticlă).
5. Sistemul de tragere: specificați pe ce parte a sistemului doriți să fie poziționat.
6. Culoarea (alb sau negru) și lungimea șnurului (Pt șnur din plastic lungimi disponibile: 1 m, 1,25 m, 1,75 m sau 2 m. Pt. șnur metalic lungimi disponibile: 1 m și 1,5 m). La dimensiuni mai mari, se pot face îmbinări.
7. Situațiile cu înălțimi mai mari de 3 metri vor fi specificate în comandă, deoarece necesită un tambur diferit.

CURBARE GALERII



Cod bare	Denumire	UM	Preț ron
565929	Serviciu curbare țevi pentru fi de 19/25 mm simple sau profil	ml	30

1. CURBARE GALERII METALICE

Galeriile metalice pot fi curbate radial, pentru toate grosimile de țevi (19mm și 25mm)

Pentru stabilirea corectă a dimensiunilor și a curburilor, se vor respecta cotele din imagine: H, Y, C, X.

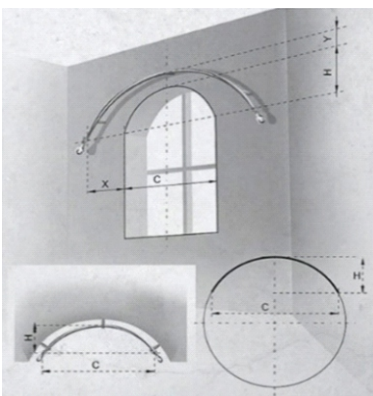

2. CURBARE GALERII PROFIL

Pentru interioarele moderne, profilele de 19mm, 25mm și Square reprezintă soluția ideală.

Acestea pot fi curbate atât radial cât și tip racord. Pentru stabilirea corectă a dimensiunilor și a curburilor, se vor respecta cotele din imagine: L, C, X, Y.

Se va specifica tipul de curbare.

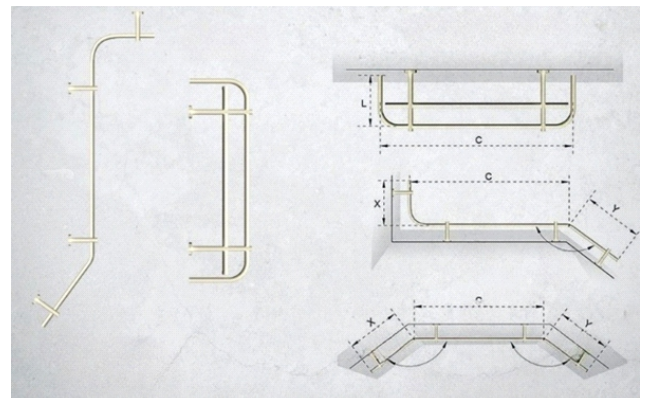

În Comandă/Deviz ESTE OBLIGATORIU să introduceți poza și schița geamului, cu dimensiunile specifice.





Colecția OSLO

BARĂ TELESCOPICĂ (IP) FA	Cod bare	Denumire	Lungime max. CM	Culoare	UM	Pret ron
 Bară albă cu capete și cârlige de șurub	559461	Bară 30 cm	50	alb	2 buc.	10.3
	559485	Bară 40 cm	70			11.4
	559508	Bară 50 cm	80			12.8
	559522	Bară 60 cm	100			14.1
	559546	Bară 70 cm	120			15.2
	559560	Bară 80 cm	140			16.4
	559584	Bară 100 cm	160			18.6
 Bară maro cu capete și cârlige de șurub	559607	Bară 30 cm	50	maro	2 buc.	10.3
	559621	Bară 40 cm	70			11.4
	559645	Bară 50 cm	80			12.8
	559669	Bară 60 cm	100			14.1
	559683	Bară 70 cm	120			15.2
	559706	Bară 80 cm	140			16.4
	559720	Bară 100 cm	160			18.6
 Bară crom mat cu capete și cârlige de șurub	559744	Bară 30 cm	50	crom mat	2 buc.	10.3
	559768	Bară 40 cm	70			11.4
	559782	Bară 50 cm	80			12.8
	559805	Bară 60 cm	100			14.1
	559829	Bară 70 cm	120			15.2
	559843	Bară 80 cm	140			16.4
	559867	Bară 100 cm	160			18.6



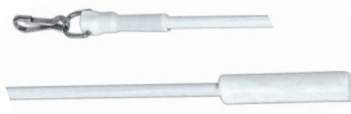

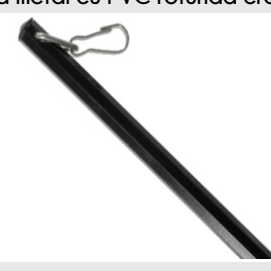

ACCESORII	FA	Cod bare	Denumire	Culoare	UM	Pret ron	
		559881	Consolă bară clemă	alb	2 buc.	9.4	
		559904	Cârlige autoadezive				
		559911			4 buc.	3.5	
		559928			10 buc.	10	
		559942	Cârlige autoadezive	maro		2 buc.	2.7
		559959				4 buc.	3.5
		559966				10 buc.	10
		559980	Cârlige autoadezive	crom mat		2 buc.	2.7
		559997				4 buc.	3.5
		560009				10 buc.	10
		560023	Cârlige autoadezive	transparent		2 buc.	2.7
		560030				4 buc.	3.5
		560047				10 buc.	10







TIJĂ ACȚIONAT PERDEA (P)	Cod bare	Denumire	Lungime CM	Culoare	UM	Pret ron		
	560061	Tijă metal cu PVC rotundă	75	alb	1 buc.	9		
	560085		100				10.8	
	560108		125				11.5	
	560122		150				13.8	
	560146		175				14.5	
	560191			75		negru		9
	560214			100				10.8
	560238			125				11.5
	560252			150				13.8
	560351			75		crom mat		9
	560375		100		10.8			
	560399		125		11.5			
	560412		150		13.8			
	560276	Tijă aluminiu dreptunghi	75	alb		26.7		
	560290		100			31		
	560313		125			35.3		
	560337		150			39.6		
	560436		75	negru		29.5		
	560450		100			34.1		
	560474		125			38.7		
	560498		150			43.6		



Colecția BAVARIA

ȘINE	Cod bare	Denumire	Lungime CM	Culoare	UM	Pret ron
	560832	Șină PVC SH 1			m. liniar	16
	560849	Șină PVC Sh1 cu accesorii	120	alb	Buc.	27
	560856		150			37
	560863		180			46
	560870		200			52
	560887		210			54
	560894		250			63
	560900		300			75
	560917		350			86
	560924		400			95
	560931		Șină PVC SH 1 negru			
	560948	Șină PVC SH 1 negru cu accesorii	120	negru	Buc.	29
	560955		150			39
	560962		180			49
	560979		200			55
	560986		210			57
	560993		250			67
	561006		300			79
	561013		350			91
	561020		400			101
	561037		Șină PVC SH 2			
	561044	Șină PVC SH 2 cu accesorii	120	alb	Buc.	39
	561051		150			48
	561068		180			58
	561075		200			64
	561082		210			68
	561099		250			74
	561105		300			90
	561112		350			105
	561129		400			118
	561136		Șină PVC SH 2 negru			
	561143	Șină PVC SH 2 negru cu accesorii	120	negru	Buc.	41
	561150		150			51
	561167		180			61
	561174		200			68
	561181		210			72
	561198		250			79
	561204		300			95
	561211		350			111
	561228		400			125

ACCESORII	Cod bare	Denumire	Culoare	UM	Pret ron
	561235	Cot final L+R SH 1 (2buc)	alb	Set 2 buc.	29
	561242	Cot final L+R SH 1 (2buc)	negru		30
	561259	Cot final L+R SH 2 (2buc)	alb		37
	561266	Cot final L+R SH 2 (2buc)	negru		40
	561273	Cot interior SH 1	alb	Buc.	15
	561280	Cot interior SH 1	negru		19
	561310	Cot interior SH 2	alb		20
	561327	Cot interior SH 2	negru		15
	561297	Cot exterior SH 1	alb	Buc.	15
	561303	Cot exterior SH 1	negru		19
	561334	Cot exterior SH 2	alb		20
	561341	Cot exterior SH 2	negru		7
	561358	Capăt plastic L+R SH 1	alb	Set 2 buc.	8
	561365	Capăt plastic L+R SH 1	negru		11
	561334	Capăt plastic L+R SH 2	alb		
	561389	Capăt plastic L+R SH 2	negru		

ACCESORII	Cod bare	Denumire	Culoare	UM	Pret ron
	561396	Căpăcele BM-SH	alb	Set 100 buc.	25
	561402	Căpăcele BM-SH	negru		26
	561426	Călareți BM-SH	alb	Set 100 buc.	34
	561433	Călareți BM-SH	negru		36
	561440	Călareți cu clips BM-SH	alb	Set 10 buc.	10
	561457	Călareți cu clips BM-SH	negru	Set 50 buc.	43
	561464	Cârlig simplu perdea 3mm	alb	Set 20 buc.	43
	561471	Element îmbinare SH	transparent	Set 2 buc.	9
	561488	Opritori V	alb	Set 10 buc.	16
	561495	Opritori V	negru		17
	561501	Opritori V cu șurub	alb		21
	561518	Mască șină SH - 5 cm	alb	m. liniar	12
	561525	Mască șină SH - 7,5 cm			19
	561532	Mască șină SH - 5 cm	negru		13
	561549	Mască șină SH - 7,5 cm			19
	561556	Mască șină SH - 5 cm	stejar		17
	561563	Mască șină SH - 7,5 cm			19
Un set conține: - 10 călareți/ml - 2 capete - holșuruburi - opritori	561570	Set acc. pt. șină SH 1 de 120 cm	alb	Set	7
	561587	Set acc. pt. șină SH 1 de 150 cm			8
	561594	Set acc. pt. șină SH 1 de 180 cm			9
	561600	Set acc. pt. șină SH 1 de 200 cm			
	561617	Set acc. pt. șină SH 1 de 210 cm			10
	561624	Set acc. pt. șină SH 1 de 250 cm			11
	561631	Set acc. pt. șină SH 1 de 300 cm			12
	561684	Set acc. pt. șină SH 1 de 350 cm			13
561655	Set acc. pt. șină SH 1 de 400 cm				
Un set conține: - 10 călareți/ml - 2 capete - holșuruburi - opritori	561662	Set acc. pt. șină SH 1 de 120 cm	negru	Set	8
	561679	Set acc. pt. șină SH 1 de 150 cm			9
	561686	Set acc. pt. șină SH 1 de 180 cm			
	561693	Set acc. pt. șină SH 1 de 200 cm			10
	561709	Set acc. pt. șină SH 1 de 210 cm			11
	561716	Set acc. pt. șină SH 1 de 250 cm			12
	561723	Set acc. pt. șină SH 1 de 300 cm			13
	561730	Set acc. pt. șină SH 1 de 350 cm			14
561747	Set acc. pt. șină SH 1 de 400 cm				
Un set conține: - 10 călareți/ml - 2 capete - holșuruburi - opritori	561754	Set acc. pt. șină SH 2 de 120 cm	alb	Set	9
	561761	Set acc. pt. șină SH 2 de 150 cm			10
	561778	Set acc. pt. șină SH 2 de 180 cm			11
	561785	Set acc. pt. șină SH 2 de 200 cm			12
	561792	Set acc. pt. șină SH 2 de 210 cm			
	561808	Set acc. pt. șină SH 2 de 250 cm			13
	561815	Set acc. pt. șină SH 2 de 300 cm			15
	561822	Set acc. pt. șină SH 2 de 350 cm			17
561839	Set acc. pt. șină SH 2 de 400 cm	18			
Un set conține: - 10 călareți/ml - 2 capete - holșuruburi - opritori	561846	Set acc. pt. șină SH 2 de 120 cm	negru	Set	9
	561853	Set acc. pt. șină SH 2 de 150 cm			11
	561860	Set acc. pt. șină SH 2 de 180 cm			12
	561877	Set acc. pt. șină SH 2 de 200 cm			
	561884	Set acc. pt. șină SH 2 de 210 cm			13
	561891	Set acc. pt. șină SH 2 de 250 cm			14
	561907	Set acc. pt. șină SH 2 de 300 cm			16
	561914	Set acc. pt. șină SH 2 de 350 cm			18
561921	Set acc. pt. șină SH 2 de 400 cm	20			



Rețea de 30 de magazine și francize în  România și  Statele Unite

 **ALBA IULIA** Str. Tudor Vladimirescu Bl. V4a | **BACĂU** Str. Oituz 1 | **BAIA MARE** Bd. București 5 | **BOTOȘANI** Strada Victoriei 6 | **BRASOV** Str. Zaharia Stancu 8
BRĂILA Bd. Independenței 59 | **BUCUREȘTI** Bd. Dinicu Golescu 24D
Bd. Pache Protopopescu 21; Șos. Fabrica de Glucoză 6-8; Bd. Pipera 134
Str. Bibescu Vodă 18 | **BUZĂU** Bd. Mareșal Averescu 2A | **CLUJ** Str. Fabricii 68-70
COMĂNEȘTI Str. Moldovei 12 | **CONSTANȚA** Bd. Tomis 56 | **FOCȘANI**
Str. Lupeni 11-33 | **IAȘI** Bd. Poitiers 5A | **ORADEA** Strada Kiev 8 | **PAȘCANI**
Str. Ștefan cel Mare 13 | **PITEȘTI** Calea Craiovei 97 | **PLOIEȘTI** Str. Vasile Lupu 2
ROMAN Bd. Roman Mușat bl. 20 | **RÂMNICU VÎLCEA** Str. General Magheru 14
SIBIU Calea Dumbrăvii 33 | **SUCEAVA** Str. Mărășești 39A | **TÂRGU JIU**
Str. Victoriei 186 | **VASLUI** Str. Ștefan cel mare 94 | **VATRA DORNEI**
Str. Mihai Eminescu 21

 **MIAMI, FLORIDA** 219 N Federal Highway

   @SophiaRomania

Copyright . Reproducerea, copierea, multiplicarea acestui material fără acceptul Sophia sunt interzise.
